

ИНСТРУКЦИЯ ПО КСП УАТА ИИ

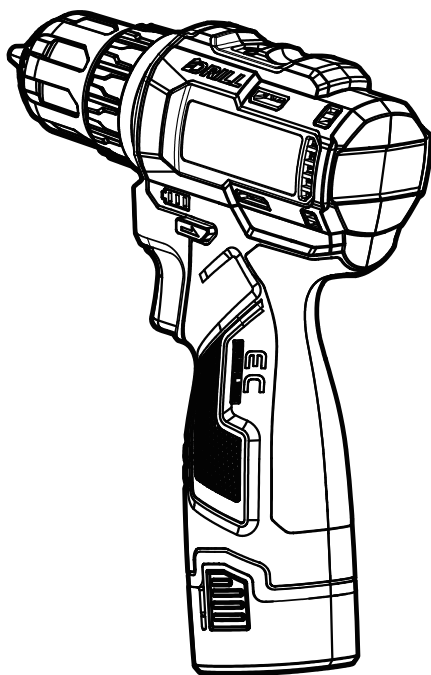

С 1

Аккумуляторная дрель шуруповерт

RU

Перед использованием внимательно прочитайте и изучите данную инструкцию.

ТЕ НИКА БЕЗОПАСНОСТИ ПРИ РАБОТЕ С ЭЛЕКТРОИНСТРУМЕНТОМ



ПРЕДУПРЕЖДЕНИЕ Прочтите все указания и инструкции по технике

безопасности. Несоблюдение приведенных ниже инструкций может привести к поражению электрическим током, пожару и/или серьезным травмам.

Сохраняйте эти инструкции и указания для будущего использования.

Термин «электроинструмент» в данной инструкции относится к электроинструменту с питанием от сети (с сетевым шнуром) и к аккумуляторному электроинструменту (без сетевого шнура).

1 безопасность рабочего места

- a Содержите рабочее место в чистоте и хорошо освещенным.** Беспорядок или неосвещенные участки могут привести к несчастным случаям.
Не работайте с электроинструментами во взрывоопасном помещении в котором находятся горючие жидкости воспламеняющиеся газы или пыль. Электроинструменты искрят, что может привести к воспламенению пыли или паров.
- c Не допускайте детей и посторонних лиц к работе с электроинструментом.** Отвлечшись, Вы можете потерять контроль над электроинструментом.

2 электробезопасность

- a Штепсельная вилка электроинструмента должна подходить к штепсельной розетке. Ни в коем случае не изменяйте штепсельную вилку. Не применяйте переходные штекеры для электроинструментов с защитным заземлением.** Неизменные штепсельные вилки и подходящие штепсельные розетки снижают риск поражения электротоком.
Предотвращайте телесный контакт с заземленными поверхностями как то: с трубами элементами отопления кухонными плитами и холодильниками. При заземлении Вашего тела повышается риск поражения электротоком.
 - c Защищайте электроинструмент от дождя и сырости.** Проникновение воды в электроинструмент повышает риск поражения электротоком.
 - d Не разрешается использовать шнур не по назначению например для транспортировки или подвески электроинструмента или для вытягивания вилки из штепсельной розетки.**
- Защищайте шнур от воздействия высоких температур масла острых кромок или подвижных частей электроинструмента. Поврежденный или спутанный шнур повышает риск поражения электротоком.
- e При работе с электроинструментом под открытым небом применяйте пригодные для того кабели удлинители.** Применение пригодного для работы под открытым небом кабеля-удлинителя снижает риск поражения электротоком.
Если невозможно избежать применения электроинструмента в сыром помещении подключайте электроинструмент через устройство защитного отключения. Применение устройства защитного отключения снижает риск электрического поражения.
- электробезопасность людей**
- a Будьте внимательными следите за тем что Вы делаете и продуманно начинайте работу с электроинструментом. Не пользуйтесь электроинструментом в усталом состоянии или если Вы находитесь в состоянии наркотического или алкогольного опьянения или под воздействием лекарств.** Один момент невнимательности при работе с электроинструментом может привести к серьезным травмам.
Применяйте средства индивидуальной защиты в особенности защитные очки. Использование средств индивидуальной защиты, как то: защитной маски, обуви на нескользящей подошве, защитного шлема или средств защиты органов слуха, – в зависимости от вида работы с электроинструментом снижает риск получения травм.
 - c Предотвращайте непреднамеренное включение электроинструмента. Перед подключением электроинструмента к электропитанию и или к аккумулятору убедитесь в выключенном состоянии электроинструмента.** Удержание пальца на выключателе при транспортировке электроинструмента и подключение к сети питания включенного электроинструмента чревато несчастными случаями.
 - d Перед включением убедитесь в том что ручные инструменты использованные для настройки электроинструмента например гаечные ключи точно извлечены.** Инструмент или ключ, находящийся во вращающейся части электроинструмента, может привести к травмам.
 - e Не принимайте неестественное положение тела. Всегда занимайте устойчивое положение и сохраняйте равновесие.** Благодаря этому Вы можете лучше

контролировать электроинструмент в неожиданных ситуациях.

Носите подходящую рабочую одежду. Не носите широкую одежду и украшения.

ержите волосы одежды и рукавицы вдали от движущихся частей. Широкая одежда, украшения или длинные волосы могут быть затянуты вращающимися частями.

g При наличии возможности установки пылеотсасывающих и пылесборных устройств проверяйте их присоединение и правильное использование. Применение пылеотсоса может снизить опасность, создаваемую пылью.

h орошее знание электроинструментов полученное в результате частого их использования не должно приводить к самоуверенности и игнорированию техники безопасности обращения с электроинструментами. Одно небрежное действие за долю секунды может привести к серьезным травмам.

Применение электроинструмента и обращение с ним

a Не перегружайте электроинструмент.

Используйте для Вашей работы предназначенный для того электроинструмент. С подходящим электроинструментом Вы работаете лучше и надежнее в указанном диапазоне мощности. **Не работайте с электроинструментом при неисправном выключателе.**

Электроинструмент, который не поддается включению или выключению, опасен и должен быть отремонтирован.

с о начала наладки электроинструмента перед заменой принадлежностей и прекращением работы отключайте штепсельную вилку от розетки сети и или выньте аккумулятор. Эта мера предосторожности предотвращает непреднамеренное включение электроинструмента.

d раните электроинструменты в недоступном для детей месте. Не разрешайте пользоваться электроинструментом лицам которые не знакомы с ним или не читали настоящие инструкции. Электроинструменты опасны в руках неопытных лиц.

e Тщательно ухаживайте за электроинструментом. Проверяйте безупречную ункцию и ход движущихся частей электроинструмента отсутствие поломок или повреждений отрицательно влияющих на ункцию электроинструмента. Поврежденные части должны быть

отремонтированы до использования электроинструмента. Плохое обслуживание электроинструментов является причиной большого числа несчастных случаев.

ержите режущий инструмент в заточенном и чистом состоянии. Ухоженные режущие инструменты с острыми режущими кромками реже заклиниваются и их легче вести.

g Примените электроинструмент принадлежности рабочие инструменты и т.п. в соответствии с настоящими инструкциями. Учитывайте при том рабочие условия и выполняемую работу. Использование электроинструментов для непредусмотренных работ может привести к опасным ситуациям.

h ержите ручки и поверхности захвата сухими и чистыми следите чтобы на них не было жидкой или консистентной смазки. Скользкие ручки и поверхности захвата препятствуют безопасному обращению с инструментом и не дают надежно контролировать его в непредвиденных ситуациях.

Применение и обслуживание аккумуляторного инструмента

a Заряжайте аккумуляторы только в зарядных устройствах рекомендуемых изготовителем.

Зарядное устройство, предусмотренное для определенного вида аккумуляторов, может привести к пожарной опасности при использовании его с другими аккумуляторами.

Применяйте в электроинструментах только предусмотренные для того аккумуляторы.

Использование других аккумуляторов может привести к травмам и пожарной опасности.

с Защищайте неиспользуемый аккумулятор от канцелярских скрепок монет ключей гвоздей винтов и других маленьких металлических предметов которые могут закоротить полюса. Короткое замыкание полюсов аккумулятора может привести к ожогам или пожару.

d При неправильном использовании из аккумулятора может потечь жидкость. Избегайте соприкосновения с ней. При случайном контакте промойте соответствующее место водой. Если та жидкость попадет в глаза то дополнительно обратитесь за помощью к врачу. Вытекающая аккумуляторная жидкость может привести к раздражению кожи или к ожогам.

e Не используйте поврежденные или измененные аккумуляторы или инструменты. Поврежденные или измененные аккумуляторы могут повести себя непредсказуемо, что может привести к

возгоранию, взрыву или риску получения травмы.

Не кладите аккумулятор или инструмент в огонь и не подвергайте их воздействию высоких температур. Огонь или температура выше 130 °C могут привести к взрыву.

- g) Выполняйте все инструкции по зарядке и не заряжайте аккумулятор или инструмент при температуре выходящей за указанный в инструкции диапазон.** Неправильная зарядка или зарядка при температурах, выходящих за указанный диапазон, могут повредить батарею и повысить риск возгорания.

Сервис

- a) Ремонт электроинструмента должен выполняться только квалицированным персоналом и только с применением оригинальных запасных частей.** Этим обеспечивается безопасность электроинструмента.
- Никогда не обслуживайте поврежденные аккумуляторы. Обслуживать аккумуляторы разрешается только производителю или авторизованной сервисной организации.**

Указания по технике безопасности для лэктродрелей и шуруповертов

1 Указания по технике безопасности для всех операций

- a) При выполнении работ при которых рабочий инструмент или шурупы могут задеть скрытую лэктропроводку держите инструмент за изолированные поверхности.** Контакт рабочего инструмента или шурупов с находящейся под напряжением проводкой может зарядить металлические части электроинструмента и привести к поражению электрическим током.

Указания по технике безопасности для аккумулятора

- a) Не разбирайте и не вскрывайте аккумуляторы.
- b) Храните аккумуляторы в недоступном для детей месте. Не допускайте бесконтрольного использования аккумуляторов детьми.
- c) Защищайте аккумуляторную батарею от высоких температур, например, от длительного нагревания на солнце и от огня.
- d) Не допускайте короткого замыкания аккумуляторов. Не храните аккумуляторы в не предназначенной для этого коробке или ящике, где во время контакта между ними или с другими металлическими предметами может произойти короткое замыкание.
- e) Не подвергайте аккумуляторы внешним механическим воздействиям.

- f) В случае протечки не допускайте попадания электролита на кожу или в глаза. Если контакт произошел, промойте пораженное место большим количеством воды и обратитесь к врачу.
- g) Не используйте никакие другие зарядные устройства, кроме тех, которые специально предусмотрены для использования с данными аккумуляторами.
- h) Не используйте аккумуляторы, не предназначенные для использования с данными инструментами.
- i) Не совмещайте элементы разного производителя, емкости, размера или типа.
- j) Всегда приобретайте аккумуляторы, рекомендованные производителем.
- k) Храните аккумуляторы в чистом и сухом месте
- l) Протирайте аккумуляторы чистой сухой тканью, если они загрязнились.
- m) Аккумуляторы необходимо заряжать перед использованием. Всегда используйте правильное зарядное устройство и обращайтесь к руководству по эксплуатации инструмента для обеспечения правильной зарядки.
- n) Не оставляйте аккумулятор на зарядке без присмотра.
- o) После длительного хранения может потребоваться несколько раз зарядить и разрядить аккумуляторы для достижения максимальной производительности.
- p) Сохраняйте руководство по эксплуатации для будущего использования.
- q) Используйте инструмент и аккумулятор только по назначению.
- r) Если возможно, снимите аккумуляторную батарею с оборудования, которое не используется.
- s) Храните аккумулятор вдали от микроволновых печей и оборудования, работающего под высоким давлением.
- t) Утилизируйте надлежащим образом.

Срок службы изделия составляет 5 лет, по истечении 5 лет, изделия могут представлять опасность для жизни, здоровья потребителя, причинять вред его имуществу или окружающей среде.

Обозначения



ПРЕДУПРЕЖДЕНИЕ



Для снижения риска получения травмы пользователь должен ознакомиться с инструкцией по эксплуатации



Не сжигайте



Не заряжайте поврежденный аккумулятор



Не выбрасывайте аккумуляторы. Сдайте отработавшие аккумуляторы в местный пункт сбора на переработку.

ТЕХНИЧЕСКИЕ ХАРАКТЕРИСТИКИ

Этот инструмент подходит для закручивания и выкручивания винтов, а также может использоваться для сверления дерева, пластика, металла.

Характеристики инструмента приведены в таблице ниже.

Модель			DCJZ1604
Номинальное напряжение			16В---
Макс. размер оснастки	мм		10
Макс. диаметр шурупа	мм		Ø7
Аккумулятор	Тип		Li-Ion
	Емкость		2.0Ah
Скорость холостого хода	1-ая скорость	об/мин	0-500
	2-ая скорость	об/мин	0-1800
Макс. диаметр сверления	Сталь	мм	Ø10
	Дерево	мм	Ø20
Количество ступеней крутящего момента			18+1
Макс. крутящий момент	1-ая скорость	Нм	40
	2-ая скорость	Нм	25
Крепление шпинделя			3/8"-24UNF
Масса нетто (без аккумулятора)	кг		0.7

● В связи с тем, что программа исследований и разработок продолжается, приведенные здесь технические характеристики могут быть изменены без предварительного уведомления.

О ЕЕ ОПИСАНИЕ

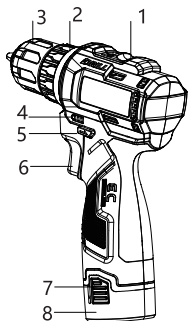

1. Переключатель скорости
2. Кольцо установки крутящего момента
3. Патрон (10 мм)
4. Индикатор уровня заряда
5. Переключатель направления вращения
6. Выключатель
7. Кнопка разблокировки аккумулятора
8. Аккумуляторная батарея

ИНСТРУКЦИЯ ПО КСП УАТА ИИ

• Зарядка аккумулятора

Зеленый индикатор горит постоянно при подключении зарядного устройства к источнику переменного тока, и зарядное устройство переходит в режим ожидания. Вставьте зарядное устройство в аккумулятор. Индикатор заряда изменится с зеленого на красный и будет постоянно гореть во время зарядки. Когда аккумулятор полностью зарядится, индикатор снова изменится с красного на зеленый. После зарядки отключите зарядное устройство от источника питания. Крепко извлеките зарядное устройство из аккумулятора.

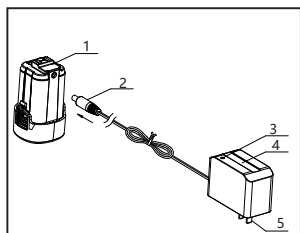

1. Аккумуляторная батарея
2. Разъем питания постоянного тока
3. Световой индикатор
4. Зарядное устройство
5. Штфиты

ВНИМАНИЕ:

- Убедитесь в том, что напряжение переменного тока источника питания соответствует техническим требованиям приведенным на паспортной табличке зарядного устройства.
- Перед началом работы с инструментом в помещении полностью зарядите аккумулятор. Перед отправкой с завода аккумулятор был заряжен лишь частично.
- Заряжайте аккумулятор только при температуре от С до С. Аккумулятор нельзя заряжать при температуре в помещении ниже С.
- Если аккумулятор быстро разряжается его необходимо заменить.

- итйй ионный аккумулятор можно заряжать в любое время то не сократит срок его службы. Прерывание зарядки не приведет к повреждению аккумулятора.
- Если инструмент долго работал или находился длительное время в условиях высокой температуры перед зарядкой аккумулятора его следует охладить. Иначе то сократит срок службы аккумулятора или приведет к невозможности его зарядки.
- Если необходимо зарядить сразу два и более аккумулятора перед следующей зарядкой подождите пока зарядное устройство остынет иначе оно не будет заряжать.
- Если после подключения зарядного устройства индикатор зарядки не загорается или если он не меняет цвет с красного на зеленый после стандартного цикла зарядки проконсультируйтесь в авторизованном сервисном центре.

• Установка или снятие аккумулятора ВНИМАНИЕ:

Во время установки или снятия аккумуляторного блока переключатель направления вращения должен находиться в нейтральном положении. Категорически запрещено нажимать кнопочный выключатель.

1. Установка аккумулятора

При установке аккумулятора следите за правильностью его положения в корпусе. Вставляйте аккумулятор до щелчка -- он означает, что аккумулятор надежно установлен в инструменте. Неправильно установленный аккумулятор может выпасть из корпуса, что может привести к травме. Не давите на аккумулятор и не стучите по нему.

Внимание:

Используйте только аккумуляторы указанного типа. Использование батареи другого производителя может привести к возгоранию или повреждению инструмента.

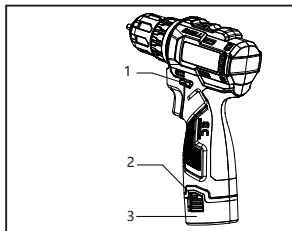

1. Переключатель направления вращения
2. Кнопка разблокировки аккумулятора
3. Аккумуляторная батарея

2. Снятие аккумулятора

Аккумулятор находится под ручкой инструмента. Нажмите на кнопки аккумулятора с обеих сторон, а затем потяните аккумулятор вниз.

Внимание: Не снимайте аккумулятор с силой.

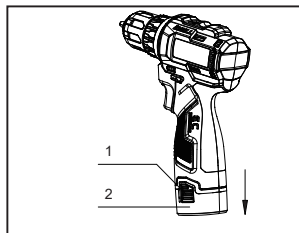

1. Кнопка разблокировки аккумулятора
2. Аккумуляторная батарея

● Установка или снятие оснастки

Внимание: Перед использованием установите переключатель направления вращения в нейтральное положение и снимите аккумулятор. Не нажимайте кнопочный выключатель.

1. Установка оснастки

Вставьте оснастку, поверните ограничительное кольцо сверлильного патрона по часовой стрелке (если смотреть на инструмент спереди) и плотно затяните оснастку.

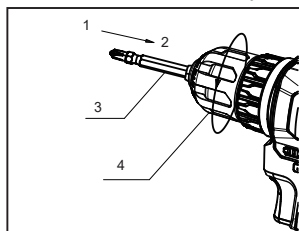

1. Передняя сторона
2. Направление поворота
3. Рабочий инструмент
4. Ограничительное кольцо

2. Снятие оснастки

Поверните ограничительное кольцо сверлильного патрона против часовой стрелки (если смотреть на инструмент спереди) и извлеките оснастку.

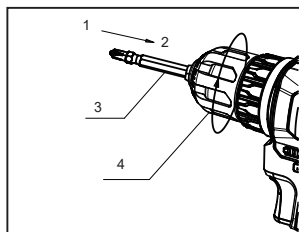

1. Передняя сторона
2. Направление поворота
3. Рабочий инструмент
4. Ограничительное кольцо

● Работа выключателя

Для запуска инструмента просто нажмите и не отпускайте выключатель. Скорость инструмента увеличивается при увеличении давления на выключатель. Отпустите выключатель для остановки.

ВНИМАНИЕ:

Перед установкой аккумулятора в инструмент, всегда проверяйте, что выключатель работает надлежащим образом и возвращается в

положение «ВЫКЛ», если его отпустить. Не работайте на низкой скорости в течение длительного времени. В противном случае в инструменте может перегреться.

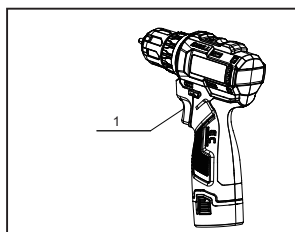

1. Выключатель

● Работа переключателя направления вращения

Вращение по часовой стрелке: Нажмите переключатель направления вращения со стороны В в сторону А для сверления и ввинчивания винтов по часовой стрелке (если смотреть на инструмент сзади).

Вращение против часовой стрелки: Нажмите переключатель направления вращения со стороны А в сторону В для ослабления или отвинчивания винтов против часовой стрелки (если смотреть на инструмент сзади). **ВНИМАНИЕ:** Всегда проверяйте направление вращения перед использованием.

Пользуйтесь переключателем направления вращения только после полной остановки инструмента. Изменение направления вращения до полной остановки инструмента может привести к его повреждению. Если инструмент не используется, всегда переводите переключателя в центральное положение.

Не нажимайте выключатель, когда переключатель направления вращения находится в центральном положении.

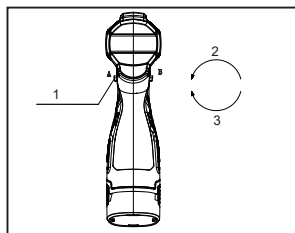

1. Переключатель направления вращения
2. Против часовой стрелки
3. По часовой стрелке

● Выбор скорости

Для изменения скорости переведите переключатель направления вращения в нейтральное положение, переведите кнопку переключения в положение «1» (низкая скорость) или «2» (высокая скорость). Перед использованием убедитесь в том, что кнопка переключения установлена в правильное положение. Используйте правильную скорость для работы.

ВНИМАНИЕ:

1. Всегда полностью переводите переключатель скорости в правильное положение. Во время использования инструмента положение переключателя скорости посередине между обозначениями «1» и «2» может привести к его повреждению.
2. Переключение может выполняться только после полной остановки инструмента. Не нажимайте кнопку переключения во время работы. В противном случае это может привести к повреждению инструмента.
3. Если система защиты инструмента часто срабатывает и выключается двигатель, когда переключатель находится в положении «2», переведите переключатель в положение «1», чтобы продолжить работу.
4. Если переключатель скоростей не может быть переключен, плавно нажмите на кнопку выключателя, а затем переключите скорость.

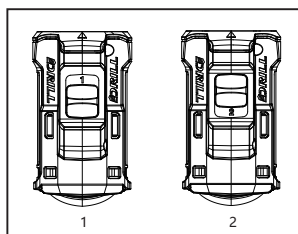

1. Низкая скорость
2. Высокая скорость

● Индикатор заряда батареи

При включении инструмента на индикаторе заряда батареи будет показан уровень заряда. На уровень заряда указывают 3 зеленых светодиодных индикатора.

Состояние индикаторов	Приблизительный остаток заряда
Горят 3 индикатора	$\geq 2/3$
Горят 2 индикатора	$\geq 1/3$
Горит 1 индикатор	$< 1/3$

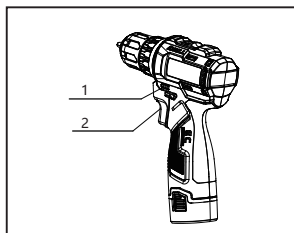

1. Индикатор заряда
2. Выключатель

● Рабочее освещение

Белый светодиод загорается при нажатии на кнопку выключателя, позволяя осветить рабочую зону при недостаточном освещении.

● Регулировка крутящего момента Крутящий момент можно регулировать в 19 шагов путем поворота регулировочного кольца. Во время регулировки шкала должна совмещаться с индикаторной стрелкой. Если стрелка указывает на «1», крутящий момент минимальный, если на символ «Сверление», крутящий момент максимальный.

Внимание:

Не включайте инструмент, когда кольцо регулировки крутящего момента находится на между цифрой «18» и символом «Сверление», в противном случае это может привести к повреждению инструмента.

● Сверление

Во время сверления совместите символ «Сверление» с указателем. При сверлении в дереве, наилучшие результаты достигаются при использовании сверл для дерева, оснащенных направляющим винтом. Направляющий винт упрощает сверление, удерживая сверло в обрабатываемой детали. При сверлении металла, во избежание соскальзывания сверла в начале сверления, сделайте углубление с помощью кернера и молотка в точке сверления. Вставьте острие сверла в выемку и начните сверление.

ВНИМАНИЕ:

- 1) Чрезмерное нажатие на инструмент не ускорит сверление. Чрезмерное давление может повредить сверло, снизить производительность инструмента и сократить срок его службы.
- 2) Когда просверливаемое отверстие становится сквозным, на инструмент/сверло воздействует значительная сила. Крепко удерживайте инструмент и будьте осторожны, когда сверло начинает проходить сквозь обрабатываемую деталь.

- 3) Застывшее сверло можно вынуть путем простого переключения переключателя направления вращения на обратное вращение. Однако инструмент может повернуться в обратном направлении, если его не держать крепко.
- 4) Всегда закрепляйте небольшие обрабатываемые детали в тисках или подобном зажимном устройстве.
- 5) Рекомендуется установить переключатель скорости в положение «1» для сверления отверстий диаметром 6–10 мм.

● Непрерывный режим работы

Если инструмент использовался непрерывно до разряда аккумулятора, сделайте перерыв на 15 минут перед началом работы с заряженным аккумулятором.

● Затягивание винтов

Вставьте острие отверточной биты в головку винта и прижмите. Включите инструмент на низких оборотах, затем постепенно увеличивайте скорость. Отпустите кнопочный выключатель, как только винт будет полностью закручен.

ПРИМЕЧАНИЕ:

Следите за тем, чтобы отверточная бита была вставлена прямо в головку винта, иначе можно повредить винт и/или биту.

● Выкручивание винтов

Вставьте острие отверточной биты в головку винта и прижмите. Включите инструмент на низких оборотах, затем постепенно увеличивайте скорость. Отпустите выключатель, как только винт будет выкручен.

ПРИМЕЧАНИЕ:

После выкручивания винта переключатель направления вращения будет находиться в положении обратного хода.

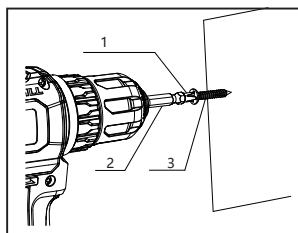

1. Наконечник отверточной биты
2. Отверточная бита
3. Головка винта

При работе с винтами для дерева, высверлите пробные отверстия для упрощения работы и предотвращения разламывания рабочей детали. В таблице ниже приведены значения пробных отверстий.

Номинальный диаметр винта для дерева (мм)	Рекомендуемый диаметр пробного отверстия (мм)
3.1	2.0-2.2
3.5	2.2-2.5
3.8	2.5-2.8
4.5	2.9-3.2
4.8	3.1-3.4
5.1	3.3-3.6
5.5	3.7-3.9
5.8	4.0-4.2
6.1	4.2-4.4

● Защита от перегрева

При использовании по назначению инструмент не подвергается перегрузке. Если нагрузка слишком высокая или превышена допустимая температура аккумулятора 75 °С, электронный блок управления остановит инструмент до тех пор, пока не будет достигнута оптимальная температура.

● Защита от глубокой разрядки

Инструмент оснащен системой защиты аккумуляторной батареи от глубокой разрядки. При достижении уровня практически полной разрядки инструмент выключается.

● Утилизация отработавших аккумуляторов

Для защиты окружающей среды правильно перерабатывайте или утилизируйте аккумуляторные блоки. В аккумуляторной батарее содержится литий. Свяжитесь с местным сервисным центром для получения информации о переработке и/или утилизации. Извлеките разряженный аккумуляторный блок и обмотайте полюсный порт прочной изоляцией во избежание короткого замыкания и утечки. Не пытайтесь вскрыть или снять какой-либо компонент.

Проверка и техническое обслуживание

● Проверка

При выпуске или возврате инструмента производитель должен провести обычную проверку. Перед использованием оператор должен проводить ежедневный осмотр. На участке, где будет использоваться инструмент, должен быть предусмотрен персонал для проведения регулярных проверок. Выполняйте проверку как минимум раз в год. Период между проверками следует сократить при работе при высоких температурах и влажности, с частыми перепадами температур или в местах с плохими условиями работы. Своевременно проводите проверку до наступления сезона сильных дождей.

После прохождения проверки необходимо сделать отметку «проверено» на соответствующей части инструмента. Отметка «проверено» должна быть отчетливой и правильной и включать как минимум следующую информацию: номер инструмента, название или штамп подразделения, выполняющего проверки, имя или штамп специалиста по проверке, срок действия.

● Техническое обслуживание

Техническое обслуживание инструмента должно проводиться только в той ремонтной мастерской, которая утверждена производителем.

Пользователь и отдел по техническому обслуживанию не должны произвольно изменять исходные расчетные параметры инструмента и заменять материалами с худшими рабочими характеристиками, а также материалами, деталями и компонентами, которые не соответствуют первоначальным техническим характеристикам.

● Очистка вентиляционных отверстий

Для обеспечения безопасной и надлежащей работы всегда содержите электроинструмент и вентиляционные отверстия в чистоте. Используйте мягкую, чистую и сухую ткань для регулярной очистки вентиляционных отверстий, а также в случае засорения вентиляционных отверстий.

● Проверка крепежных винтов

Регулярно проверяйте все крепежные винты на предмет надлежащей затяжки. Если винты ослаблены, немедленно подтяните их. Невыполнение этого может представлять серьезную опасность.

● Очистка

Для очистки инструмента категорически запрещается использовать воду или химические очистители.

● Сервис в России

Актуальная информация о сервисном обслуживании, включая условия гарантийных обязательств производителя, доступна по адресу: www.dongchengtool.ru

Приведенная по ссылке информация является приоритетной по отношению к любому иному источнику, включая данную инструкцию.

● Утилизация

Отслужившие свой срок электроинструменты, принадлежности и упаковку следует сдавать на экологически чистую рекуперацию отходов.

Не выбрасывайте электроинструменты и аккумуляторные батареи в бытовой мусор.

Возможны изменения.

● Транспортировка

Категорически не допускается падение и любые механические воздействия на упаковку при транспортировке, при разгрузке/погрузке не допускается использование любого вида техники, работающей по принципу зажима упаковки.

● Хранение

Снимайте аккумулятор, когда инструмент не используется. Храните аккумулятор вдали от других металлических предметов, таких как скрепки, монеты, ключи, гвозди, шурупы или другие мелкие металлические предметы. Короткое замыкание может привести к возгоранию или воспламенению.

Инструмент необходимо хранить в сухом месте вдали от источников повышенных температур и воздействия солнечных лучей. При хранении необходимо избегать резкого перепада температур. Хранение без упаковки не допускается.

● для инструментов работающих от аккумуляторной батареи:

Температура окружающей среды во время работы и хранения: 0–45 °С.

Рекомендуемая температура окружающей среды во время зарядки: 5–40 °С.

	Зарядное устройство	Аккумулятор
Модель	FFCL1613-2	LB1620-3

Конструкция наших аккумуляторов, а также выбор и компоновка элементов питания, проходит постоянные улучшения вследствие непрерывно действующей программы исследований и разработок.

ПОЯСНЕНИЯ К ОБЩЕЙ СХЕМЕ ИНСТРУМЕНТА

1	Hex Socket Countersunk Head Screw M5×20(Left)	26	Locking Piece
2	Drill Chuck (10mm)	27	PIN Ф3X4.7
3	Torque Setting Ring	28	Planet Carrier For Spindle Lock
4	C-Shaped Spring Wire For Gear Shift (Big)	29	Inner Gear Ring III
5	C-Shaped Spring Wire For Gear Shift (Small)	30	Planet Gear III
6	Stator	31	Sun Gear III
7	Speed Selector	32	Planet Gear II
8	Spring Blade	33	Speed Changer Gear Ring
9	Reversing Switch Lever	34	Sun Gear II
10	Circuit Board Assembly	35	Planet Gear I
11	Switch Assembly	36	Inner Gear Ring I
12	Cross Recessed Pan Head Tapping Screw ST2.9×16	37	Gear Housing Washer
13	Clamping Plate	38	Gear Housing Cover
14	16V Battery Pack Assembly(2.0Ah)	T1	DC Rotor Assembly
15	Charger Assembly	T2	Left and Right Housing
16	Torque Setting Nut	T3	Gearbox Assembly
17	Torque Setting Spring		
18	Torque Washer		
19	PIN Ф3.9×9.15		
20	Output Shaft		
21	Ball Bearing 6800DDU		
22	Ball Bearing 689ZZ		
23	PIN Ф3×29.5		
24	Gear Housing		
25	Locking Ring		

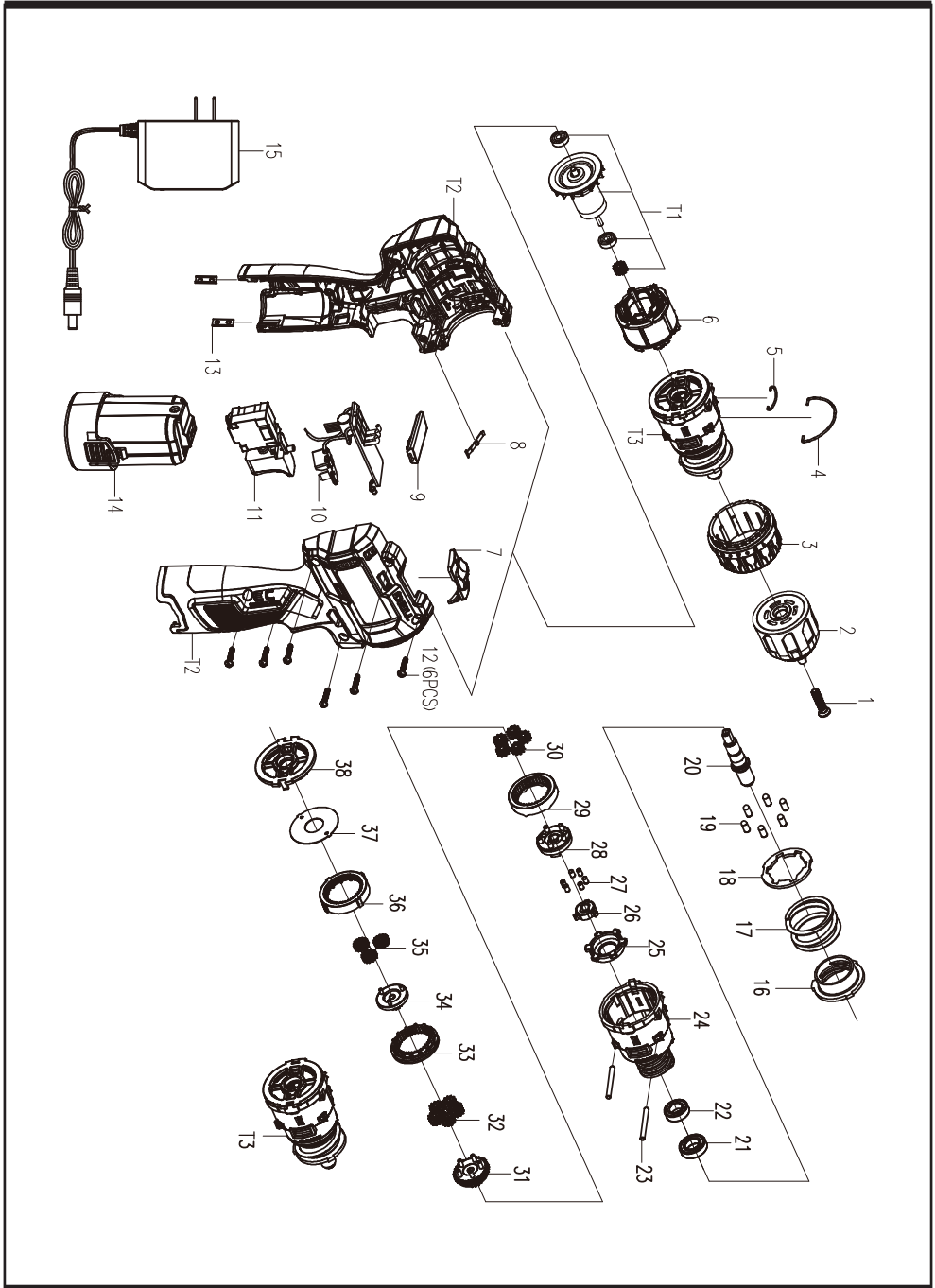

Уполномоченное лицо: ООО «ДИСТРИБЬЮШЕН ФОР
КОНСТРАКТИОН РУ» 125371, Россия, г. Москва, вн. тер. г.
муниципальный округ Покровское-Стрешнево, ш. Волоколамское, д.
116, офис 40

Электронная почта по общим вопросам: info@dongchengtool.ru

Назначенный срок службы: 5 лет

Срок гарантии: 3 года на инструмент, 1 год на аккумуляторные
батареи и зарядные устройства

Страна производства: Китай

Дата производства изделия: указана на изделии

Производитель: Jiangsu Dongcheng M&E Tools Co.,Ltd. Power Tools
Industrial Park of Tianfen, Qidong City, Jiangsu Province, P.R. China
www.dongchengtool.ru